

PORODO



Porodo

ميكروفون لافالير ٣ في ١ من Audix Elite
من النوع C و Lightning و Aux مقاس ٣،٥ مم

SKU: PDLAMPHF13BK

٢	المواصفات
٢	نظرة عامة على المنتج
٣	محتويات العبوة
٣	منظر تخطيطي
٤	دليل استخدام مستقبل Lightning /النوع-C
٥	دليل استخدام مستقبل ٣،٥ مم
٦	دليل مؤشر LED
٨	احتياطات السلامة
٩	التخلص من المنتج
٩	الضمان
٩	تواصل معنا

البطارية	٤٠ مللي أمبير (ميكروفون)، ١٠٠ مللي أمبير (مستقبل)
المدخل	٥ فولت/٢ أمبير، ١٠ واط
جهد التشغيل	بطارية ليثيوم ٣,٧ فولت
تيار التشغيل	>١٥ مللي أمبير
مدة الشحن	١,٥ ساعة
مدة التشغيل	حتى ٣ ساعات
مسافة النقل	١٥-٢٠ مترًا
رقم الموديل	PDLAMPHF١٣

نظرة عامة على المنتج

ميكروفون Lavalier I-in-٣ Porodo Audix Elite هو حل صوتي مبتكر ومتعدد الاستخدامات، مصمم لمنشئي المحتوى والمحترفين وأي شخص يحتاج إلى صوت عالي الجودة أثناء التنقل. بفضل دعمه لوصلات النوع-C و Lightning و ٣,٥mm Aux، يتوافق هذا الميكروفون مع مجموعة واسعة من الأجهزة، بما في ذلك الهواتف الذكية والأجهزة اللوحية والكاميرات، مما يضمن مرونة الاستخدام على مختلف المنصات. يتميز بزمان وصول منخفض لالتقاط الصوت في الوقت الفعلي، مما يجعله مثاليًا للبث المباشر أو التدوين الصوتي أو التسجيل أثناء التنقل بأقل تأخير. تجعله تقنية الإعداد اللاسلكي الفوري والاقتران التلقائي سهل الاستخدام للغاية - ما عليك سوى توصيله، وستكون جاهزًا للاستخدام. لا حاجة لبرامج أو برامج تشغيل معقدة، بفضل وظيفة التوصيل والتشغيل. يوفر الميكروفون ما يصل إلى ٣ ساعات من وقت التشغيل، مما يوفر أداءً طويل الأمد لجلسات التسجيل أو الفعاليات الممتدة.

بالإضافة إلى ذلك، يُوفر صوتًا فائق الوضوح يضمن التقاط صوتك بوضوح استثنائي، سواء كنت تُسجل فيديو أو تُلقي عرضًا تقديميًا أو تُبث عبر الإنترنت. يُعد ميكروفون Porodo Audix Elite الخيار الأمثل لمن يبحثون عن صوت احترافي في تصميم محمول وسهل الاستخدام. يتكون المنتج من جزأين: جهاز إرسال ميكروفون وجهاز استقبال متعدد الوظائف ٣ في ١:

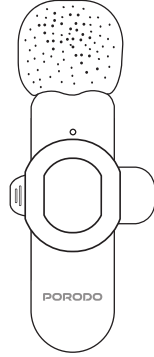

جهاز إرسال ميكروفون

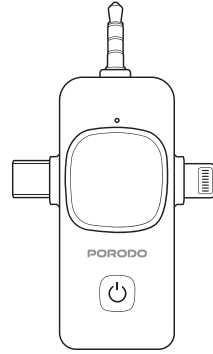

جهاز استقبال متعدد الوظائف ٣ في ١

محتويات العبوة

جهاز إرسال ميكروفون
جهاز استقبال متعدد الوظائف ٣ في ١
كابل شحن من النوع-C
حقيبة تخزين
سماعات أذن أحادية السلك ٣,٥ مم

منظر تخطيطي

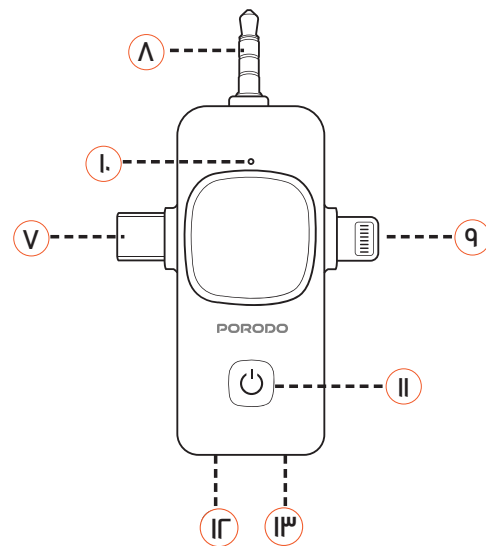
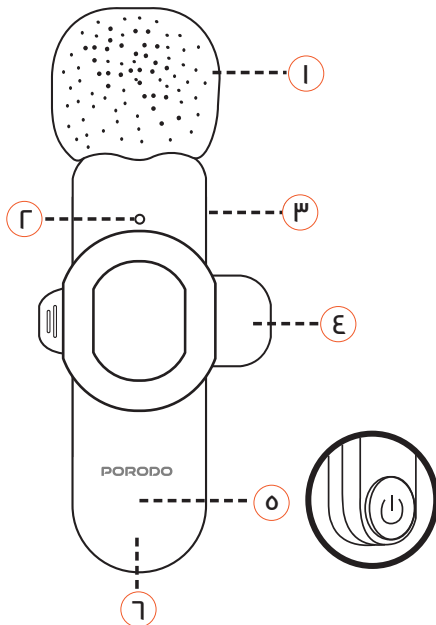

١. غطاء الميكروفون
٢. مؤشر حالة الميكروفون
٣. منفذ شحن الميكروفون (من النوع C)
٤. مشبك الميكروفون
٥. زر تشغيل الميكروفون
٦. زر إعادة ضبط الميكروفون
٧. جهاز الاستقبال (من النوع C)
٨. جهاز استقبال الصوت (٣,٥ مم)
٩. جهاز استقبال الصوت Lightning
١٠. مؤشر حالة جهاز الاستقبال
١١. زر تشغيل جهاز الاستقبال
١٢. منفذ شحن جهاز الاستقبال (من النوع C)
١٣. مخرج الصوت (٣,٥ مم)

دليل استخدام مستقبل Lightning / النوع-C

١. واصل جهاز الاستقبال Lightning أو النوع C بالمنفذ المقابل على جهازك المحمول (سواءً منفذ Lightning أو النوع C). بمجرد التوصيل، سيومض ضوء جهاز الاستقبال الأخضر بسرعة، مشيراً إلى نجاح تشغيله وجاهزيته للاستخدام.



٢. اضغط زر التشغيل في الميكروفون مرة واحدة. سيتم تشغيل الجهاز بنجاح عند ظهور الضوء الأخضر.

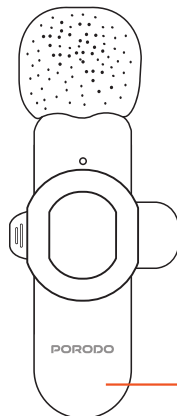

٣. يظل الضوء الأخضر على جهاز الاستقبال مضاءً، مما يشير إلى تنشيط الميكروفون عند فتح كاميرا الهاتف لتسجيل الفيديو أو تشغيل تطبيقات البث المباشر لبث عرض مباشر.



٤. إذا كانت بطارية الهاتف المحمول منخفضة أثناء البث المباشر، فسيقوم مصدر الطاقة الخارجي بشحن الهاتف المحمول تلقائيًا عبر منفذ النوع C في جهاز الاستقبال.

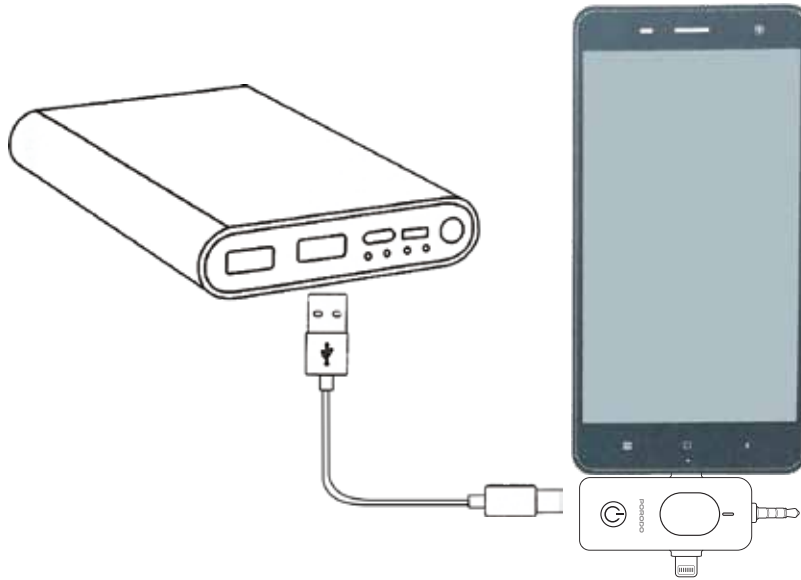

دليل استخدام مستقبل ٣،٥ مم

١. أدخل جهاز الاستقبال ٣،٥ مم في منفذ ٣،٥ مم بجهازك. بمجرد التوصيل، سيظل مؤشر الضوء الأخضر مضاءً، مما يؤكد أن جهاز الاستقبال مُشغّل بشكل صحيح وجاهز للاستخدام.

يظل مؤشر الضوء الأخضر مضاءً

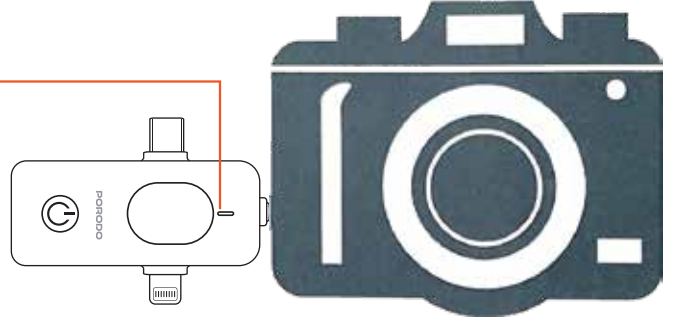

٢. اضغط على زر التشغيل في كل من الميكروفون وجهاز الاستقبال. سيتم تشغيل الجهاز بنجاح عند ظهور الضوء الأخضر.

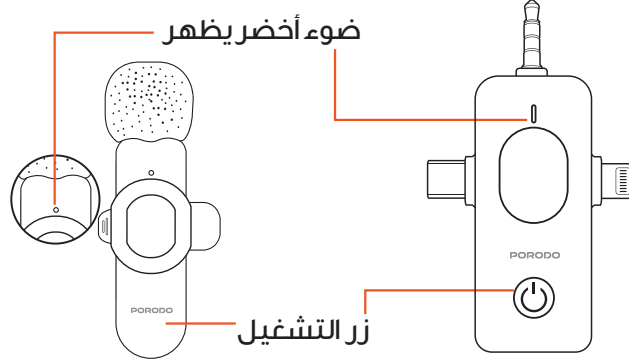

٣. قم بتشغيل الجهاز، وسيتم تنشيط الميكروفون تلقائيًا، وجهازًا للاستخدام.

دليل مؤشر LED

أ. جهاز إرسال الميكروفون

الوظائف	دليل الاستخدام	حالة الإضاءة
تشغيل	وظيفة الضغط مرة واحدة على زر التشغيل	الضوء الأخضر مضاء
إيقاف التشغيل	اضغط باستمرار على زر التشغيل (٤-٣ ثوانٍ) / إيقاف التشغيل تلقائيًا بعد ١٠ دقائق من عدم الاتصال	الضوء الأخضر مطفأ
الشحن	الشحن عبر كابل النوع C	الضوء الأحمر مضاء أثناء الشحن، ثم ينطفئ بعد اكتمال الشحن
البحث عن اقتران	-	الضوء الأخضر يومض ببطء
مقترن	-	الضوء الأخضر مضاء دائمًا
تحذير انخفاض مستوى البطارية	مستوى شحن البطارية أقل من ٢٠%	الضوء الأزرق يومض ببطء
إعادة الضبط	اضغط باستمرار على مفتاح إعادة الضبط (٣ ثوانٍ)	-
إيقاف	اضغط مرة واحدة	الضوء الأزرق مضاء دائمًا
إلغاء اقتران الأجهزة	اضغط مرتين بسرعة على مفتاح إعادة الضبط	الضوء الأخضر يومض بسرعة

ب. مستقبل Lightning

الوظائف	دليل الاستخدام	حالة الضوء/نغمة التنبيه
التشغيل	توصيل الجهاز	يومض الضوء الأخضر
إيقاف التشغيل	إيقاف تشغيل الجهاز	الضوء مطفاً
البحث عن اقتران	-	يومض الضوء الأخضر ببطء
الأجهزة المقترنة	-	الضوء الأخضر مضاء
إلغاء اقتران الأجهزة	اضغط زر التشغيل ثلاث مرات بسرعة خلال ١٠ ثوانٍ من التشغيل	يومض الضوء الأخضر بسرعة
مراقبة مستوى الصوت، رفعه وخفضه، التحكم في التكرار	اضغط زر التشغيل مرتين	صفارة واحدة: مستوى الصوت الأدنى، صفارتان: مستوى الصوت المتوسط، ثلاث صفارات: مستوى الصوت الأقصى

ج. جهاز استقبال ٣،٥ ملم

الوظائف	دليل الاستخدام	حالة الضوء/نغمة المطالبة
تشغيل	زر التشغيل بلمسة واحدة	يومض الضوء الأخضر
إيقاف التشغيل	اضغط باستمرار على زر التشغيل لمدة ٣ ثوانٍ	الضوء مطفاً
البحث عن اقتران	-	يومض الضوء الأخضر ببطء
مقترن	-	الضوء الأخضر مضاء
بطارية منخفضة	البطارية في وضع الطاقة المنخفضة	يومض الضوء الأحمر
إلغاء اقتران الأجهزة	اضغط ثلاث مرات على زر التشغيل بسرعة خلال ١٠ ثوانٍ من التشغيل	يومض الضوء الأخضر بسرعة
مراقبة مستوى الصوت (رفع وخفض)، والتحكم في الحلقة	اضغط مرتين على زر التشغيل	صفارة واحدة: مستوى الصوت الأدنى، صفارتان: مستوى صوت متوسط، ثلاث صفارات: مستوى الصوت الأقصى

د. جهاز استقبال من النوع C

الوظائف	دليل الاستخدام	حالة الضوء/نغمة المطالبة
تشغيل	توصيل الجهاز	يومض الضوء الأخضر
إيقاف التشغيل	فصل الجهاز	الضوء مطفاً
البحث عن اقتران	-	يومض الضوء الأخضر ببطء
مقترن	-	الضوء الأخضر مضاء

يومض الضوء الأخضر بسرعة	اضغط زر التشغيل ثلاث مرات بسرعة خلال ١٠ ثوانٍ من التشغيل.	إلغاء اقتران الأجهزة
صفارة واحدة: مستوى صوت منخفض، صفارتان: مستوى صوت متوسط، ثلاث صفارات: مستوى صوت عالٍ	اضغط زر التشغيل مرتين.	مراقبة مستوى الصوت، رفعه وخفضه، والتحكم في الحلقة

ملاحظة: تأكد من فصل جهاز الاستقبال عن الجهاز قبل محاولة الاستماع إلى الفيديو أو التسجيل. لن تتمكن من الاستماع إلى الصوت إلا بعد فصل جهاز الاستقبال.

احتياطات السلامة

١. حافظ على الميكروفون جافًا وبعيدًا عن الرطوبة أو السوائل المسكوبة. قد تُتلف الرطوبة الميكروفون وتؤثر على أدائه.
٢. حافظ على مستوى الصوت عند مستوى آمن أثناء الاستخدام لتجنب تلف السمع. ابدأ بمستوى صوت منخفض، ثم ارفعه تدريجيًا إلى المستوى المطلوب.
٣. لا تُعرّض الميكروفون لدرجات حرارة عالية أو لأشعة الشمس المباشرة لفترات طويلة. فالحرارة الزائدة قد تُتلف المكونات الداخلية.
٤. عند استخدام الميكروفون، تأكد من تثبيته بإحكام على الملابس أو أي أسطح ثابتة أخرى لتجنب السقوط العرضي أو التلف.
٥. افصل الميكروفون دائمًا عن جهازك عند عدم استخدامه لمنع التآكل غير الضروري والحفاظ على عمر البطارية.
٦. خزّن الميكروفون في مكان بارد وجاف، واستخدم حقيبة الحمل المُرفقة إن وُجدت لمنع تشابك الكابل أو تلفه.
٧. أبقِ الميكروفون بعيدًا عن المجالات المغناطيسية القوية، فقد يؤثر ذلك على وظائفه وأدائه.
٨. هذا المنتج غير مُخصص للأطفال. أبقِ الميكروفون وجميع مكوناته بعيدًا عن متناول الأطفال لتجنب مخاطر الاختناق أو التلف العرضي للجهاز.
٩. لا تحاول أبدًا تفكيك الميكروفون أو ثقبه بأدوات حادة أو إصلاحه أو تعديله. قد يؤدي العبث بالجهاز إلى مخاطر كهربائية أو عطل أو تلف دائم. اطلب دائمًا مساعدة متخصصة لإجراء الإصلاحات.

التخلص من المنتج

لا يجوز التخلص من هذا المنتج كنفائات منزلية غير مصنفة. ومن المهم فصل هذه النفائات من أجل معالجتها وإعادة تدويرها بشكل صحيح، بما يتوافق مع لوائح إدارة النفائات المحلية.

الضمان

المنتجات التي تشتريها مباشرة من موقعنا الإلكتروني أو متجر **Porodo** تأتي مع ضمان لمدة ٢٤ شهرًا.

عند شراء منتجات **Porodo** من أي من البائعين المعتمدين لدينا، فإنك تحصل على ضمان لمدة ١٢ شهرًا فقط. إذا كنت ترغب في تمديد هذا الضمان، فانقل إلى موقعنا على porodo.net/warranty واملأ النموذج بالمعلومات الخاصة بك. ولا تنس تحميل صورة للمنتج أيضًا. بعد أن قمنا بالتحقق من طلبك وقبوله، سنرسل إليك بريدًا إلكترونيًا لتأكيد تمديد ضمان منتجك.

لمزيد من المعلومات، يرجى التحقق من:

porodo.net/warranty

تواصل معنا

إذا كان لديك أي أسئلة حول سياسة الخصوصية هذه، يرجى الاتصال بنا على:

info@porodo.net

الموقع الإلكتروني: porodo.net

خدمة العملاء: support@porodo.net

انستغرام: porodo.me